

UC | JEDNA DO WSZYSTKIEGO.

Idealna zmywarka podblatowa



Maszyna, która zapewnia idealną czystość i higienę. Dokładnie dopasowane do niej akcesoria. Specjalnie opracowane środki chemiczne. Doradztwo i wsparcie osobiste. Kompetencje w zakresie planowania i oferty szkoleniowe. Monitorowanie, raportowanie i serwis. To wszystko oferuje Winterhalter.

OTO ONE.

Do szkła. Do naczyń. Do sztućców. Do blach i tac. Do skrzyń piekarskich i rzeźniczych. W zależności od dostępnego miejsca. Ze zmiękczeniem wody lub bez. Za serią UC kryje się prosty pomysł: całkowicie zgodnie z życzeniami i potrzebami klienta. Jedna do wszystkiego. Ale tak skonfigurowana, że na końcu powstaje indywidualne rozwiązanie. Wymarzona maszyna.



UC-S



UC-M



UC-L



UC-XL

DO DUŻEJ LUB MAŁEJ POWIERZCHNI

Seria UC jest dostępna w czterech różnych wielkościach: S, M, L i XL. Można wybrać wielkość maszyny, która optymalnie pasuje do dostępnego miejsca i ilości zmywanych naczyń. Bez względu na wybraną wielkość: oczywiście do każdego zastosowania oferujemy pasujący koszt.

IDEALNA CZYSTOŚĆ I HIGIENA

Lśniąca czystość. Higieniczna czystość. Optycznie bez skazy. UC gwarantuje nieskazitelne rezultaty zmywania przez długi czas. Dla najwyższych wymagań dotyczących czystości i higieny. I najwyższych wymagań dotyczących jakości i niezawodności.

INTELIWENTNY WYŚWIETLACZ

do intuicyjnej i wygodnej obsługi

CONNECTED WASH

możliwość podłączenia do Internetu dla większego bezpieczeństwa i

INNOWACYJNE POLE MYCIA

z optymalizacją przepływu i nową geometrią dysz: do 25 % mniejsze zużycie wody



UC-L



Misja UC: Iśniące szkło, czyste naczynia, sztuczne bez skazy. Aby na twarzach gości zawiłał uśmiech zadowolenia.

PRZYJAZNE W OBSŁUDZE

Inteligentny wyświetlacz dotykowy z wyborem programów, wskaźnikiem postępu i krótkimi filmami objaśniającymi. Ergonomiczny uchwyt drzwiowy. Wyjątkowo łatwe czyszczenie – obydwie pola mycia można wyjąć jedną ręką po naciśnięciu guzika – bez użycia narzędzi. Obsługa UC jest łatwa i intuicyjna. Taka, jakiej się oczekuje.

DOPASOWANE DO POTRZEB

Stworzone dla Ciebie: w zależności od zapotrzebowania UC dostępna jest jako zmywarka do szkła, naczyń i do naczyń Bistro. Każda maszyna ma do trzech programów standardowych, dzięki którym można łatwo i szybko dopasować proces zmywania, ilość i stopień zabrudzenia zmywanych naczyń.

OSZCZĘDNE I EKONOMICZNE

Seria UC jest oszczędna pod względem zużycia mediów i ekonomiczna w eksploatacji: optymalne pole mycia redukuje zużycie wody w porównaniu do poprzedniego modelu o 25 %. Przez to zmniejsza się także zużycie prądu i chemii – co jeszcze bardziej minimalizuje całkowite koszty eksploatacyjne. Przy jednoczesnym doskonałym rezultacie zmywania.



Lista pozostałych cech serii UC znajduje się na naszej stronie internetowej pod adresem:

>> www.winterhalter.pl/uc



ELASTYCZNA KONCEPCJA MASZYNY

Podstawowa koncepcja zmywarki UC sprawdziła się przez wiele lat i sprawiła, że seria ta odniosła taki sukces: Jedna technologia maszyny do czterech różnych zastosowań. Zmywarka UC jest dokładnie dopasowana do potrzeb: jako zmywarka do szkła, naczyń szklanych, sztućców lub zmywarka do naczyń bistro. A jeżeli preferowane zastosowanie ulegnie zmianie: Twój serwisant może na przykład zmienić konfigurację maszyny i przekształcić ją ze zmywarki do szkła w zmywarkę do naczyń bistro. Ponadto zmywarka UC dla każdego programu standardowego oferuje całą gamę programów specjalnych. Na przykład krótki program i program intensywny do zwalczania uporczywych zabrudzeń. Program ECO do szczególnie ekonomicznej eksploatacji lub program Silence do wyjątkowo cichej pracy – idealna do ustawienia pod ładą. Również programy samoczyszczenia urządzenia, wymiany wody w zbiorniku i odkamieniania.

INTELIWENTNY WYŚWIETLACZ DOTYKOWY

Gotowy na przyszłość: W kokpicie zmywarki UC pracuje inteligentny wyświetlacz dotykowy. Neutralny językowo interfejs użytkownika z niewymagającymi wyjaśnieniami piktogramami i komunikatami o błędach w 22 językach dla ułatwienia obsługi. Za pomocą zegara można zaprogramować zmywarkę UC w taki sposób, że będzie się automatycznie włączała lub wyłączała w określonym czasie. Wyświetlacz reaguje w sposób czuły i może być bezproblemowo obsługiwany w rękawicach. Powierzchnia wykonana jest ze szkła i jest wyjątkowo wytrzymała: Została przetestowana w ekstremalnych warunkach.

VARIPOWER: IDEALNE CIŚNIENIE WODY DLA KAŻDEGO NACZYNIA

Dzięki temu lekkie naczynia zmywane pozostają bezpiecznie na swoim miejscu, a ciężkie naczynia mogą być zmywane z wyższym ciśnieniem: Automatyczna regulacja ciśnienia wody VarioPower zapewnia, że parametry zmywania – w zależności od wybranego programu – są automatycznie dostosowywane do zmywanych naczyń.

EFEKTYWNA FILTRACJA

Im czystsza woda myjąca, tym lepszy rezultat zmywania. Z tego powodu seria UC jest wyposażona w sprawdzony i wydajny system czterokrotnej filtracji łągu firmy Winterhalter. W etapie 1 sito powierzchniowe filtruje grube zabrudzenia z wody myjącej. W etapie 2 sito cylindryczne z filtrem drobnym wyłapuje najmniejsze cząstki brudu. Następnie Mediamat odfiltrowuje w etapie 3 najdrobniejsze cząstki, takie jak fusy z kawy. A w etapie 4 pracuje sito pompy i chroni pompę przed uszkodzeniami mechanicznymi.

PRZEMYŚLANA KONCEPCJA HIGIENY

UC jest wyposażona w czujnik zmętnienia, który automatycznie wykrywa zanieczyszczenie wody myjącej: optycznie monitoruje wodę w zbiorniku i zapewnia szybką regenerację w przypadku silnego zabrudzenia. Do tego dochodzą inne funkcje, które gwarantują maksymalną higienę: na przykład higieniczna konstrukcja maszyny z głęboko tłoczoną przewodniczącą koszą i głęboko tłoczonym zbiornikiem z higieniczną grzałką zbiornika. Orz termostop, który uruchamia płukanie dopiero po osiągnięciu wymaganej temperatury płukania dla uzyskania higienicznego rezultatu zmywania. Zintegrowany dziennik higieny dokumentuje zgodność z przepisami i zapewnia weryfikowalne bezpieczeństwo.

CONNECTED WASH: WIĘKSZE BEZPIECZEŃSTWO, WYŻSZA WYDAJNOŚĆ

Każda zmywarka UC jest standardowo wyposażona w funkcję LAN/WLAN. Pozwala to na podłączenie maszyny do sieci i połączenie jej z komputerem lub urządzeniem mobilnym za pomocą CONNECTED WASH. Dzięki temu uzyskujemy możliwość analizowania i oceny wszystkich ważnych danych operacyjnych – w celu optymalizacji całego procesu zmywania. Pozwala to jednocześnie na automatyczne instalowanie wszystkich ważnych aktualizacji na maszynie serii UC, dzięki czemu oprogramowanie jest zawsze aktualne.

OPCJE WYPOSAŻENIA I MOŻLIWOŚCI:

ODZYSK CIEPŁA

Inteligentne wykorzystanie energii: Opcjonalnie zmywarka UC jest wyposażona w zintegrowany odzysk ciepła z powietrza obiegowego »Energy«. Wykorzystuje ona energię ciepłej pary wodnej do wstępnego nagrzania zimnej wody dopływowej. To znacznie zmniejsza zużycie energii, obniża koszty eksploatacyjne i gwarantuje, że podczas otwarcia maszyny nie ucieka prawie żadna wilgotna, ciepła para wodna.

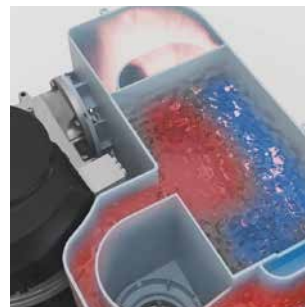

- ② W wymienniku ciepła zimna woda dopływowa jest wstępnie podgrzewana energią ciepłej pary wodnej.



- ① Po zakończeniu procesu zmywania, ciepła para wodna jest automatycznie odprowadzana z wnętrza maszyny.

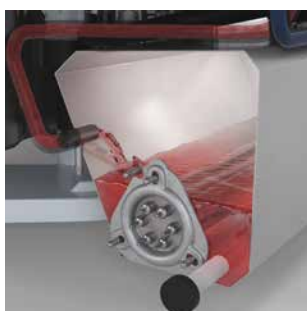

- ③ Wstępnie podgrzana woda dopływowa jest doprowadzana do bojlera i dzięki temu nie musi być całkowicie ogrzewana od początku.

OPCJE WYPOSAŻENIA I MOŻLIWOŚCI:

UZDATNIANIE WODY

Osady. Smugi. Plamy. Stanowią one zmurę w zmywalni i są naturalnym wrogiem każdego pracownika gastronomii. Ponieważ oznaczają złe rezultaty zmywania. Wapień pogarsza działanie środków myjących i nablyszczaczy i powoduje trwałe uszkodzenia maszyny. Problemem jest jakość wody – rozwiązaniem profesjonalne uzdatnianie wody.

Winterhalter opracował w tym celu kompletny program produktu: od prostego zmiękczenia przez częściowe i całkowite odsalanie aż po odwróconą osmozę. Wbudowany w maszynę lub jako urządzenie zewnętrzne. I zawsze dokładnie dopasowany do wymagań klienta i jakości wody na miejscu. Rezultatem zmywania są błyszczące naczynia szklane, sztućce i talerze bez polerowania.



Zewnętrzne i wewnętrzne rozwiązania firmy Winterhalter w zakresie odwróconej osmozy:
AT Excellence-S, AT Excellence-M, UC-S Excellence-i/Plus oraz UC-M Excellence-i/Plus.

ODWRÓCONA OSMOZA

»UC Excellence-i« ze zintegrowaną odwróconą osmozą dla spełnienia najwyższych wymagań dotyczących jakości wody: Zapewnia błyszczące naczynia szklane i lśniące sztućce – bez konieczności polerowania. W przypadku UC Excellence-iPlus, które jest dodatkowo wyposażone we wbudowany zmiękcznik, dzięki funkcji VarioAqua szklanki i kieliszki mogą być zmywane w wodzie osmotycznej, a inne naczynia w wodzie zmiękczonej.

Urządzenia zewnętrzne do odwróconej osmozy AT Excellence-S i AT Excellence-M przekonują swoją absolutną niezawodnością, jeśli chodzi o perfekcyjne efekty zmywania. Dzięki funkcji AquaOpt, po dłuższych przerwach w zmywaniu, woda jest tak długo uzdatniania, aż jej jakość osiągnie żądany poziom. Tryb pracy urządzenia AT Excellence jest wyświetlany na ekranie zmywarki.

WBUDOWANY ZMIĘKCZACZ WODY

Dla lepszych rezultatów zmywania i ochrony zmywarki: Każda zmywarka UC jest opcjonalnie dostępna z wbudowanym zmiękcznikiem. Jest wbudowany do maszyny tak, aby nie zajmować dużo miejsca. Stale dostarcza miękką wodę. Środek czyszczący i nablyszczacz mogą dzięki temu pokazać swoją optymalną skuteczność działania, a osady wapienne w maszynie są wyraźnie mniejsze.

»Musimy zmywać różne rzeczy. Dlatego od samego początku stawialiśmy na mocne połączenie: zmywarki UC-XL do naczyń z pojemnikami GN oraz zmywarki UC-S do naczyń szklanych i sztućców. To była dobra decyzja: Jakość, niezawodność i obsługa klienta Winterhalter nieprzerwanie nas zaskakują!«

Michail Loukidis, DYREKTOR DS. KULINARNYCH, ROTH ENERGIE | ALLENDORF





Czystość i higiena. Każdy z naszych produktów przyczynia się do tego. A gdy współpracują ze sobą, rezultat zmywania jest znakomity. Witamy w kompletnym systemie Winterhalter!

KOSZE DO ZMYWANIA

Taśmy i kosze są idealnie dopasowane do naczyń szklanych, naczyń i sztućców. Dzięki swojej funkcjonalnej konstrukcji dokładnie dopasują się do zmywanych naczyń, chronią je i zapobiegają uszkodzeniom. Zapewniają idealną cyrkulację wody i powietrza oraz szybkie suszenie. Ułatwiają obsługę i transport naczyń. A ponadto: Specjalne rozwiązania, takie jak system z podwójnym koszem, za pomocą którego można zmywać na dwóch poziomach w jednym procesie zmywania, zapewniają jeszcze większą elastyczność. Kosze do zmywania mają decydujący wpływ na jakość rezultatu zmywania i wysokości kosztów eksploatacyjnych. Doradzimy, który kosz będzie optymalny dla Państwa wymagań. Aby ostatecznie uzyskać jak najlepsze rozwiązanie.



ŚRODKI CHEMICZNE DO ZMYWANIA

Zazwyczaj znajdują się na dalszym planie. Często są niedoceniane. Mają jednak decydujący wpływ na rezultat zmywania: środki chemiczne do zmywania. Z tego względu stanowią istotny element całego systemu Winterhalter.

Dlatego w naszej siedzibie głównej w Meckenbeuren stworzyliśmy dział badań z własnym laboratorium. Tutaj opracowujemy i testujemy receptury w celu stworzenia asortymentu wysoce skutecznych produktów czyszczących i higienicznych. Są one precyzyjnie dopasowane do różnych rodzajów naczyń zmywanych i rodzajów zabrudzeń, są ekonomiczne w eksploatacji i idealnie do siebie dopasowane w ramach asortymentu. Dzięki temu wzajemnie się uzupełniają i razem zapewniają doskonały rezultat zmywania.



TECHNIKA DOZOWANIA

Perfekcyjne rezultaty zmywania. Stała, wysoka jakość przez długi czas. Możliwie niskie koszty eksploatacji. Optymalne dozowanie środków chemicznych do zmywania ma wiele zalet. Optymalnie dozowane oznacza: precyzyjnie dopasowane do twardości wody, naczyń zmywanych i stopnia zabrudzenia. Po to są lance ssące firmy Winterhalter: Obsługują one dokładne dozowanie środka myjącego i nablyszczacza z kanistra – z automatycznym czujnikiem poziomu i wskaźnikiem braku środka myjącego na ekranie maszyny.

Opcjonalnie zmywarka UC jest również dostępna z wbudowanymi zasobnikami na środek myjący i nablyszczacz. Dzięki temu nie jest potrzebna dodatkowa przestrzeń, a kuchnia nie jest zastawiona kanistrami.



DOLNE CZĘŚCI

Chcą Państwo uzyskać optymalną wysokość roboczą zmywarki UC i stworzyć dodatkową przestrzeń do przechowywania? Aby na przykład przechowywać kosze do zmywania pod maszyną? Lub postawić pod spodem pojemniki ze środkiem myjącym lub nablyszczaczem? Również o tym pomyśleliśmy i opracowaliśmy dla naszych zmywarek podblatowych specjalne części dolne. Otwarte i zamknięte, z różnymi wysokościami z wsuwaniem lub bez. Do przechowywania oszczędzającego miejsce i ergonomicznej pracy.

DORADZTWO I PLANOWANIE

Winterhalter jest specjalistą w zakresie przemysłowych systemów zmywania. Znamy najróżniejsze warunki panujące w kuchniach całego świata. Wiemy, o co chodzi w zmywaniu i na co należy zwracać uwagę. A ponadto: Chętnie podzielimy się naszą wiedzą i doświadczeniem z naszymi klientami.

Wspólnie analizujemy procesy, planujemy zapotrzebowanie klienta i optymalny sprzęt. Zorganizujemy proces zmywania, zoptymalizujemy logistykę zmywania i przeprowadzimy instruktaże i szkolenia pracowników. W kwestii mycia jesteśmy do Państwa dyspozycji. I pomagamy w tym, aby proces zmywania był możliwie jak najbardziej wydajny.

Co możemy dla Państwa zrobić? Porozmawiajmy o tym: tel. + 48 22 773 25 52 lub 773 00 13 lub biuro@winterhalter.pl



Karl Winterhalter



Jürgen Winterhalter



Ralph Winterhalter

»Wyjątkowo cenimy wartości rodzinne!«

Lokalnie. Przyszłościowo. Rodzinnie. Kultura i wartość naszej rodziny przez trzy pokolenia kształtowały przedsiębiorstwo Winterhalter. Bliski kontakt z pracownikami, klientami i partnerami. Perspektywiczne myślenie z uwzględnieniem przyszłych pokoleń. Osobiste przejęcie odpowiedzialności – wszystko to są cechy charakterystyczne firmy Winterhalter. Jesteśmy dumni z naszego rodzinnego przedsiębiorstwa i cieszymy się mogąc rozwijać je bardziej każdego dnia.

PIERWSZA ZMYWARKA WINTERHALTER



Wszystko rozpoczęło się w roku 1947: Karl Winterhalter założył w Friedrichshafen swoją własną firmę. Najpierw zajmował się projektowaniem wyposażenia domowego. W krótkim czasie wyspecjalizował się i w 1957 roku zaprezentował pierwszy model zmywarki przemysłowej Winterhalter pod nazwą GS 60. To zapoczątkowało jego obecną działalność. Od tamtego czasu przedsiębiorstwo dąży zawsze do jednego celu: uzyskania idealnych rezultatów zmywania w ramach efektywnych procesów zmywania. Dzięki temu holistycznemu podejściu Winterhalter rozwinął się od dostawcy maszyn do przedsiębiorstwa oferującego kompletne techniki zmywania, jakim jest dzisiaj.

»Produkty, doradztwo, serwis – w firmie Winterhalter to trzy zmienne, które idealnie ze sobą współpracują i zapewniają naszym klientom gwarancję posiadania odpowiedniego partnera w przypadku wszelkich pytań związanych z procesem zmywania.«

OD ZMYWARKI DO TECHNIKI ZMYWANIA

Wcześniej wystarczyło wstawić klientowi nową zmywarkę do kuchni, przywożąc ją na wózku. Dzisiaj chodzi o opracowanie indywidualnej techniki zmywania – która jest idealnie dostosowana do sytuacji na miejscu oraz do specjalnych wymagań i życzeń klienta. Takie rozwiązanie bazuje na czystej analizie i planowaniu. W tym celu wykonujemy wizualizacje planowania przestrzennego za pomocą nowoczesnego oprogramowania CAD w 2D i 3D. Aby zagwarantować dopasowany do indywidualnych potrzeb i efektywny proces zmywania.



PONAD **2.000**

PRACOWNIKÓW NA CAŁYM ŚWIECIE

Wysokie wymagania jakościowe. Pracowitość. Ciekawość i ambicja. To cechy typowe dla pracownika firmy Winterhalter. I dzięki którym rozwinęliśmy się z małego przedsiębiorstwa rodzinnego w Szwabii do globalnego gracza: posiadamy ponad 40 oddziałów na całym świecie i przedstawicielstwa handlowe w ponad 70 krajach. Jesteśmy dumni z tego, czego dokonaliśmy. Jesteśmy dumni z każdego naszego pracownika, który się do tego przyczynił. Korzystając z okazji pragniemy oficjalnie podziękować!



WŁASNE LABORATORIUM OPRACOWUJĄCE LEPSZE ŚRODKI CHEMICZNE DO ZMYWANIA

Czy jako specjalista w dziedzinie zmywania chcemy polegać na produktach innych producentów? Odpowiedź na to pytanie jest szybka i brzmi »Nie!«. Wraz z nią narodził się pomysł stworzenia własnego laboratorium badawczego: od wielu lat opracowujemy w nim specjalne receptury oryginalnych środków chemicznych Winterhalter: od środków myjących przez nabłyszczacze aż po produkty higieniczne.

NASZA AKADEMIA WIEDZY O ZMYWANIU

Prawie 1000 uczestników rocznie i 250 dni szkoleniowych na całym świecie: w ramach naszego programu szkoleniowego przekazujemy naszą wiedzę i nasze doświadczenie w zakresie mycia. Naszym własnym pracownikom i naszym wyspecjalizowanym partnerom handlowym i serwisowym. Nasz cel: każdy klient firmy Winterhalter powinien w każdej sytuacji uzyskać kompetentne doradztwo i fachową obsługę. Czy to przy pierwszej rozmowie informacyjnej, podczas instalacji zmywarki czy też podczas przeprowadzania prac konserwacyjnych i serwisowych.

Dobrze wiedzieć

Jako specjaliści w dziedzinie zmywania w Winterhalter stawiamy sobie wysoko poprzeczkę: chcemy nie tylko zadowolić klientów w ich obecnej sytuacji. Chcemy ich aktywnie wspierać i przez to zyskać w dłuższej perspektywie. Serwis odgrywa przy tym ważną rolę: nasza sieć o szerokim zasięgu gwarantuje szybkie i profesjonalne wsparcie na miejscu. Na całym świecie.

My i nasi serwisanci jesteśmy do dyspozycji, gdy nas potrzebujesz. W Winterhalter możesz zawsze na nas polegać!



Jakie możliwości oferują nam nowe technologie? Jak zmienia się nasze społeczeństwo i świat pracy? Jakie trendy i nowe rozwiązania wpłyną na przemysłowe zmywanie w przyszłości? Wszystkie te pytania są dla nas bardzo interesujące i dlatego już dziś pracujemy nad tym, co przyniesie przyszłość zarówno nam jak i naszym klientom. Wraz z naszym NEXT LEVEL SOLUTIONS pokazujemy rozwiązania tych problemów. Aktualnym tego przykładem jest system CONNECTED WASH

>>> www.connected-wash.com

»Do zobaczenia!«

Zmywarka Winterhalter towarzyszy swojemu właścicielowi często przez 15 lub 20 lat. Dlatego nasi klienci rzadko myślą o starzejących się urządzeniach. My robimy to częściej. Nasze maszyny mają konstrukcję modułową, dzięki czemu będą łatwe w demontażu, gdy przyjdzie na to czas. Redukujemy ilość materiałów, stawiamy na standaryzowane materiały i znakujemy części z tworzyw sztucznych w celu łatwiejszego recyklingu. Dzięki tym i wielu innym działaniom zmywarki Winterhalter osiągają wyjątkowo wysoki poziom zdolności do recyklingu.



MADE IN GERMANY AND SWITZERLAND

Nie oznacza to tylko informacji o pochodzeniu, lecz od zawsze stanowi znak jakości: produkty produkowane w Niemczech i Szwajcarii są na całym świecie uważane za artykuły o najwyższej jakości i absolutnej niezawodności. Słyną one z myśli inżynierskiej, pomysłowości i precyzji. Winterhalter stanowi tego najlepszy dowód: w Meckenbeuren, Endingen i Rüthi opracowujemy i produkujemy rozwiązania zapewniające najwyższy poziom czystości i higieny. To zapewnienie towarzyszy każdej zmywarce, która opuszcza nasz zakład.

DANE TECHNICZNE

Dane ogólne		UC-S	UC-M	UC-L	UC-XL
Pojemność zbiornika	l	9,5	15,3	15,3	15,3
Wymiary koszy	mm	400 x 400	500 x 500	500 x 500	500 x 500 / 500 x 540
Wewnętrzna wysokość wejścia do komory zmywarki	mm	309	309	404	404
Pompa myjąca	kW	0,6	0,6	0,6	0,6
Emisja hałasu	dB(A)			maks. 55	
Zabezpieczenie przed pryskaniem tylną osłoną z tworzywa sztucznego		IPX3	IPX3	IPX3	–
Zabezpieczenie przed pryskaniem tylną osłoną CN		IPX5	IPX5	IPX5	IPX5
Masa netto/brutto	kg	59/68	64/74	69/79	69/79
z Energy	kg	64/73	70/80	75/85	75/85
z Excellence-i	kg	79/88	85/95	–	–
Maks. temperatura wody dopływowej	°C			60 (Energy: 20/ Excellence-i: 35)	
Wymagane ciśnienie przepływu wody	bar/kPA			1,0–6,0/100–600	
w przypadku Energy	bar/kPA			1,5–6,0/150–600	
w przypadku Excellence-i	bar/kPA			1,4–6,0/140–600	

Dane specyficzne w zależności od oprogramowania dla		naczyni szklanych	naczyni	Bistro	sztućców
Wydajność teoretyczna standard *1	koszy/h	22/32/48	24/28/40	28/32/40	11
Wydajność teoretyczna program skrócony *1	koszy/h	77	66	66	21
Ilość wody do płukania na jeden proces zmywania *2 UC-S	l	Standard: 2,0 Eco: 1,8 Cool: 3,4	Standard: 2,0 Eco: 1,8	Standard: 2,0 Eco: 1,8	Standard: 3,2 Eco: 2,9
Ilość wody do płukania na jeden proces zmywania *2 UC-M, -L, -XL	l	Standard: 2,2 Eco: 2,0 Cool: 3,4	Standard: 2,2 Eco: 2,0	Standard: 2,2 Eco: 2,0	Standard: 3,4 Eco: 3,1
Temperatura zbiornika	°C	62 Cool: 55	62	62	69
Temperatura wody do płukania	°C	65 Cool: *3	85	65–85	85
Temperatura wody do płukania Energy *4	°C	65	65	65	65

PARAMETRY ELEKTRYCZNE

Napięcie	Zabezpieczenie	Całkowita moc przyłączeniowa *5 Ogrzewanie zbiornika 1,8 kW Podgrzewanie bojlera 4,9 kW	Całkowita moc przyłączeniowa Cool *5 Ogrzewanie zbiornika 2,5 kW Podgrzewanie bojlera 4,9 kW	Kraje
380V–415V, 3N~, 50 Hz/60 Hz	10A 16A	6,0 kW 7,9 kW	– 6,1 kW	Na całym świecie
220V–240V, 1N~, 50 Hz/60 Hz	10A 13A 16A 20A	1,8 kW 2,6 kW 3,2 kW 4,1 kW	– – 3,4 kW 4,2 kW	
230V, 2~, 50 Hz/60 Hz	16A	3,0 kW	–	
230V, 3~, 50 Hz/60 Hz	25A	7,3 kW	–	
200V, 2~, 50 Hz/60 Hz	20A	3,3 kW	–	Belgia
200V, 3~, 50 Hz/60 Hz	25A	6,9 kW	–	
				Japonia

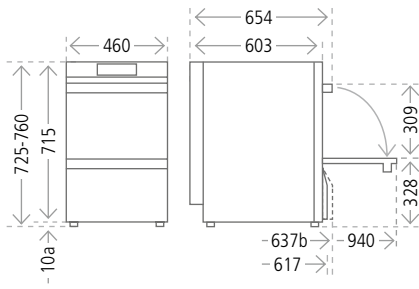
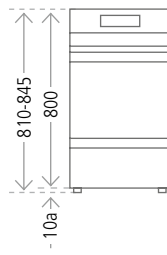
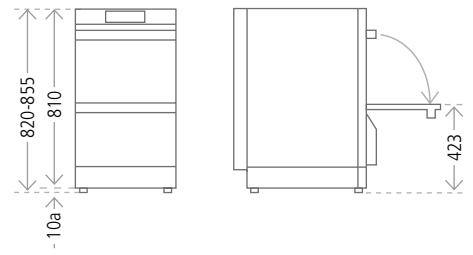
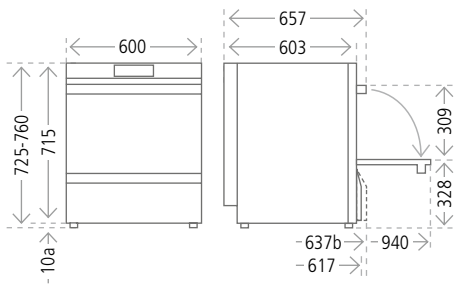
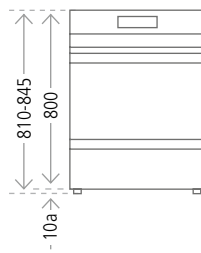
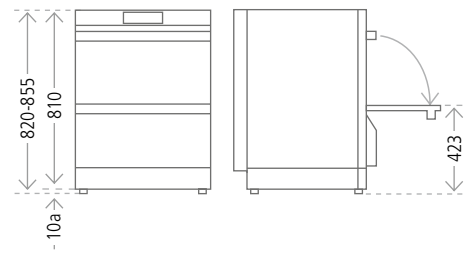
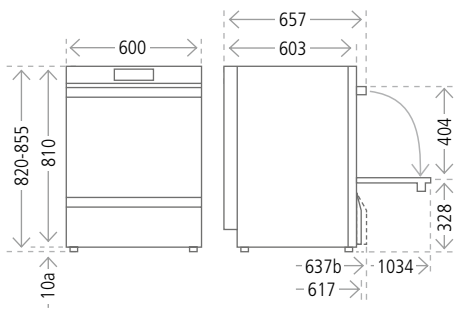
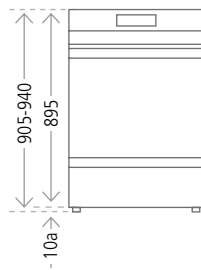
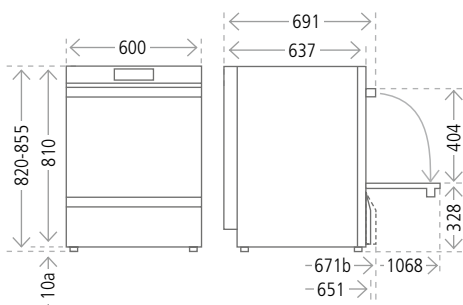
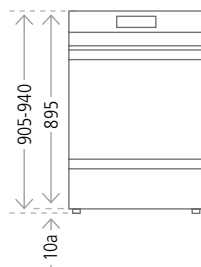
UC-S**UC-S Energy****UC-S Excellence-i / UC-S Excellence-iPlus****UC-M****UC-M Energy****UC-M Excellence-i / UC-M Excellence-iPlus****UC-L****UC-L Energy****UC-XL****UC-XL Energy**

Wskazówka W celu wbudowania zmywarki do niszy należy uwzględnić następujące zmiany rozmiarów:

Wysokość: + 5 mm
Szerokość: + 10 mm
Głębokość: + 5 mm

a Poprzez usunięcie nóżek zmniejsza się wysokość maszyny o 10 mm.

b Bez wbudowanego pojemnika na środek do czyszczenia oraz nabyłuszczacz zmniejsza się głębokość wszystkich maszyn o 20 mm.

Szczegółowe informacje znajdują się w planie instalacyjnym.

*1W zależności od warunków zamontowania (temperatura wody dopływowej / podłączenia prądu) podane wartości mogą się zmniejszyć.

*2Informacja niewiążąca. Rzeczywista ilość wody do płukania może się zmieniać w zależności od warunków zamontowania.

*3W zależności od temperatury wody dopływowej możliwość przełączenia na 65 °C.

*4Temperatura wody dopływowej < 20 °C.

*5Rzeczywista wartość przyłączeniowa zmienia się w zależności od napięcia sieciowego.

OPCJE WYPOSAŻENIA I MOŻLIWOŚCI:

SYSTEM ZMYWANIA BUTELEK WINTERHALTER

Butelki umyte do czysta. W czasie poniżej jednej minuty. Dla certyfikowanego bezpieczeństwa higienicznego. Kosz na butelki do serii UC. Wyjątkowo prosty sposób instalacji.



Woda we własnych butelkach. Lub karafkach. Napelniane z dozownika wody. Coraz więcej gastronomów serwuje swoim gościom wodę w taki sposób – dlatego potrzebują oni rozwiązania w zakresie zmywania. Firma Winterhalter opracowała takie rozwiązanie: Dzięki koszowi na butelki i specjalnemu adapterowi każda zmywarka serii UC staje się systemem zmywania butelek. Za pomocą specjalnej dyszy woda jest wtryskiwana bezpośrednio do butelki – zapewnia to certyfikowane bezpieczeństwo higieniczne zgodnie z DIN SPEC 10534. Ponadto we wszystkich zmywarkach serii UC można w każdej chwili zainstalować kosz na butelki.

ZALETY

- ✓ Do 8 perfekcyjnie umytych butelek w czasie poniżej 1 minuty
- ✓ Nadaje się do butelek o średnicy do 100 mm
- ✓ Certyfikowane bezpieczeństwo higieniczne zgodnie z DIN SPEC 10534
- ✓ Możliwość zmiany trybu pracy w każdej chwili: wystarczy po prostu zastąpić dolne pole mycia adapterem do kosza na butelki
- ✓ Możliwość instalacji w każdej zmywarce podblatowej Winterhalter

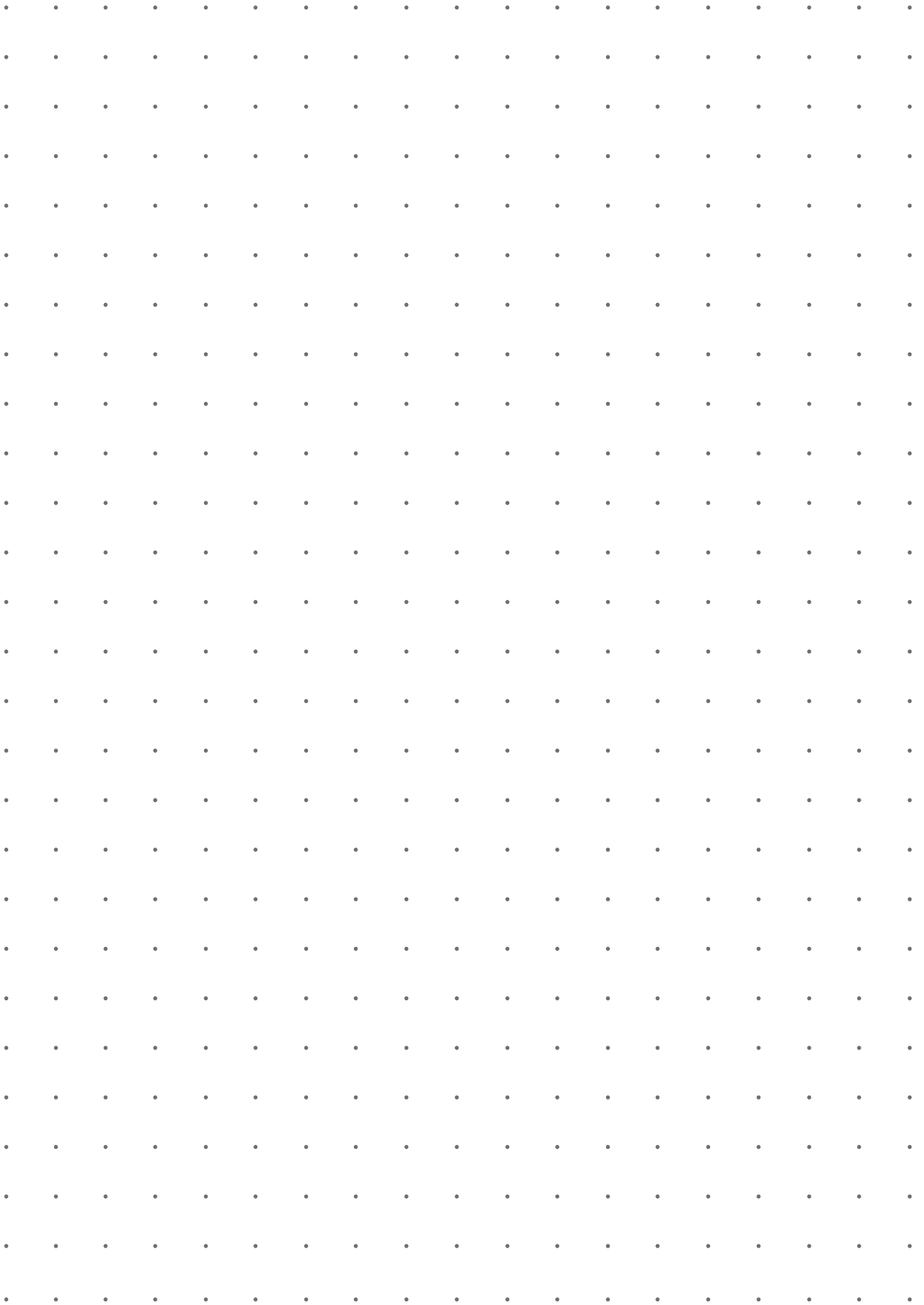

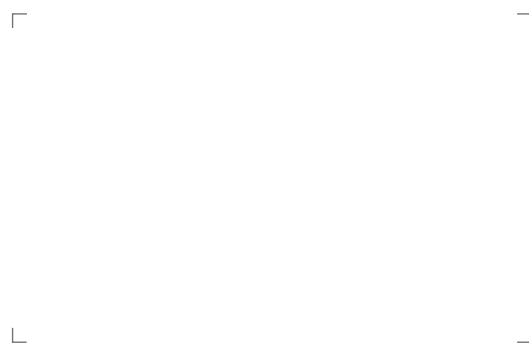

»W niniejszej broszurze przedstawiliśmy Państwu naszą zmywarkę UC: jej cechy, możliwości zastosowania oraz to, co ją wyróżnia. Jednak najsilniejszego argumentu nie mogliśmy Państwu przedstawić: pozytywnych doświadczeń naszych zadowolonych klientów. Wystarczy zapytać nas o opinię, gdy następnym razem zobaczą gdzieś Państwo zmywarkę UC. Nie ma lepszej pomocy w podjęciu decyzji.«

Jürgen i Ralph Winterhalter